



NOKIA 9210

Communicator



**Začíname: Stručný
návod
Návod k príslušenstvu**

Elektronický návod na použitie vydaný v súlade s „Podmienkami a náležitostami pre užívateľské návody firmy Nokia“ zo 7. júna 1998 (“Nokia User’s Guides Terms and Conditions, 7th June, 1998”).

Copyright © Nokia Mobile Phones 1997-2001. Všetky práva vyhradené.

Kopírovanie, prenášanie, rozširovanie alebo uchovávanie časti alebo celého obsahu tohto dokumentu v akejkoľvek forme bez predchádzajúceho písomného súhlasu spoločnosti Nokia je zakázané.

Nokia a Nokia Connecting People sú registrované ochranné známky spoločnosti Nokia. Ostatné názvy produktov a spoločností uvedené v tomto dokumente môžu byť ochrannými známkami alebo obchodnými označeniami ich príslušných vlastníkov.

Spoločnosť Nokia uplatňuje politiku kontinuálneho rozvoja. Spoločnosť Nokia si vyhradzuje právo meniť a zdokonaľovať, ktorýkoľvek z produktov opísaných v tomto dokumente bez predchádzajúceho upozornenia.

Spoločnosť Nokia nie je za žiadnych okolností zodpovedná za stratu údajov alebo príjmov za akokoľvek spôsobené osobitné, náhodné, následné alebo nepriame škody.

Obsah tohto dokumentu sa vykladá „tak, ako je“. Neposkytujú sa žiadne záruky akéhokoľvek druhu, či už výslovné alebo implikované, súvisiace so správnosťou, spoľahlivosťou alebo obsahom tohto dokumentu, vrátane, ale nie výhradne, implikovaných záruk obchodovateľnosti a vhodnosti na určitý účel, okrem záruk, ktoré stanovuje príslušný právny predpis. Spoločnosť Nokia si vyhradzuje právo kedykoľvek tento dokument upraviť alebo ho stiahnuť z obehu bez predchádzajúceho upozornenia.

Dostupnosť produktov sa môže v závislosti od regiónu líšiť. Prosím, informujte sa u najbližšieho predajcu spoločnosti Nokia.

VYHLÁSENIE O SÚLADE

My, spoločnosť NOKIA MOBILE PHONES Ltd., na vlastnú zodpovednosť vyhlasujeme, že výrobok RAE-3N vyhovuje ustanoveniam nasledujúcej smernice Rady EÚ: 1999/5/EC.

DÔLEŽITÉ UPOZORNENIE, TÝKAJÚCE SA ZÁRUKY

Ak chcete tento výrobok používať po mnoho rokov, majte prosím na pamäti, že má veľmi krehký a drahý farebný displej, ktorý sa môže rozbiť pri páde, náraze alebo otrase. Naša Obmedzená záruka výrobcu sa nevzťahuje na závady, spôsobené hrubým zaobchádzaním s výrobkom.

Obsah

Začíname	1
Použitie telefónu.....	1
Prvé uvedenie do prevádzky.....	2
Rozhranie komunikátora.....	6
Konfigurácia nastavení	8
Prepojenie s počítačom	12
Pracovná plocha - Desk	13
Telefón - Telephone.....	14
Výmena správ - Messaging	16
Internet.....	19
Adresár - Contacts	22
Kalendár - Calendar	23
Kancelária - Office	24
Špeciálne aplikácie - Extras.....	29
Telefón - Phone	31
Forum Nokia	34
Club Nokia	34

Návod k príslušenstvu.....	37
Batérie, nabíjačky a stojany	38
Automobilové príslušenstvo	43
Tvorcovia imidžu.....	47
Mobilná kancelária	49



PRE VAŠU BEZPEČNOSŤ Prečítajte si tieto jednoduché pokyny. Porušenie týchto pravidiel môže byť nebezpečné alebo protizákonné. Ďalšie podrobnejšie informácie nájdete v osobitnej Užívateľskej príručke.



BEZPEČNOSŤ CESTNEJ PREMÁVKY JE NA PRVOM MIESTE Keď šoférujete, nedržte komunikátor v ruke; vždy najprv zaparkujte.



RUŠENIE Všetky bezdrôtové telefóny môžu podliehať rušeniu, ktoré môže zhoršiť ich výkon.



VYPNITE TELEFÓN V NEMOCNICI Dodržiavajte všetky predpisy a pravidlá. Vypnite telefón v blízkosti medicínskych prístrojov.



VYPNITE TELEFÓN V LIETADLE Bezdrôtové telefóny môžu spôsobovať rušenie. Ich použitie v lietadlách je zakázané.



VYPNITE TELEFÓN POČAS ČERPANIA POHONNÝCH HMÔT Nepoužívajte telefón na čerpacích staniciach. Nepoužívajte ho v blízkosti palív a chemikálií.



VYPNITE TELEFÓN V BLÍZKOSTI Odstrelov Nepoužívajte telefón tam, kde prebiehajú trhacie práce. Riadte sa obmedzeniami a dodržiavajte všetky predpisy a pravidlá.



POUŽÍVAJTE UVÁŽLIVO Používajte telefón iba v normálnej polohe (pri uchu). Nedotýkajte sa zbytočne antény.





POUŽÍVAJTE KVALIFIKOVANÝ SERVIS Zariadenie smie opravovať a inštalovať iba kvalifikovaný servisný personál.





PRÍSLUŠENSTVO A BATÉRIE Požívajte výlučne schválené príslušenstvo a batérie. Nekombinujte nekompatibilné súčasti.



VOLANIE CEZ TELEFÓN Zatvorte kryt a skontrolujte, že telefón je zapnutý a v prevádzke. Zadajte telefónne číslo, vrátane predvoľby, a stlačte . Hovor ukončíte stlačením . Hovor prevezmete stlačením .



TIESŇOVÉ VOLANIA Zatvorte kryt komunikátora. Presvedčte sa, že telefón je zapnutý a v prevádzke. Stlačte  a na niekoľko sekúnd ho pridržte, aby sa displej vymazal. Navoľte tiesňové číslo a stlačte . Uved'te svoju polohu. Neukončujte hovor, kým vám k tomu druhá strana nedá pokyn.



ZÁLOHUJTE SI DÁTA Nezabudnite si vytvoriť záložné kópie všetkých dôležitých dát.



PRIPOJENIE K INÝM ZARIADENIAM Pri pripájaní k akémukoľvek inému zariadeniu si v jeho návode na použitie prečítajte podrobné bezpečnostné pokyny. Nekombinujte nekompatibilné zariadenia.



BEZPEČNÉ POUŽÍVANIE INFRAČERVENÉHO ŽIARENIA Nemierte infračerveným lúčom nikomu do očí a nedovoľte, aby rušil prácu iných infračervených zariadení.

1. Začínáme

Po otvorení predajného balenia skontrolujte, že sa v ňom nachádzajú nasledujúce súčasti:

- Nokia 9210 Communicator
- Pamäťová karta
- Užívateľská príručka, Kontrolný zoznam nastavení, táto príručka Začínáme: Stručný návod, spojená s Návodom k príslušenstvu, a Návod na použitie doplnkových aplikácií
- Vysokokapacitná batéria BLL-3
- Nabíjačka ACP-9
- Kábel adaptéra DLR-2L/RS-232
- CD-ROM so softwarom pre komunikáciu s počítačom PC
- Nálepky s výrobným číslom a ochranným kódom komunikátora

Použitie telefónu

Aby ste svoj Nokia 9210 Communicator mohli používať na volanie a príjem hovorov:

- mať zapnutý telefón,
- mať v ňom vloženú platnú SIM kartu a
- nachádzať sa v mieste, obsluhovanom rádiatelefonnou sieťou.

V niektorých sieťach sú povolené tiesňové volania na medzinárodné tiesňové číslo 112 aj bez SIM karty. Overtvorte si to u operátora svojej siete.

Tip: Ak chcete využiť on-line pomocníka, otvorte kryt a stlačte tlačidlo  (Pomocník).

Prvé uvedenie do prevádzky

● **Poznámka:** Uchovávajte všetky miniatúrne SIM karty mimo dosahu malých detí.

- 1 Zatvorte kryt komunikátora a skontrolujte, že telefón je vypnutý. Ak je zapnutý, stlačte .
- 2 Ak je ku komunikátoru pripojená batéria, snímte ju. Zatlačte úchytку v hornej časti batérie a vyberte batériu z dutiny. Pozrite si Obrázok 1.

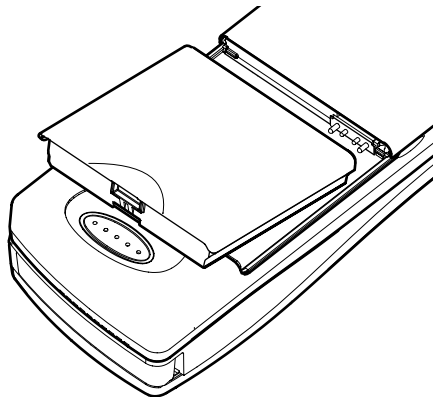

Obrázok 1

- 3 Zasuňte SIM kartu do štrbiny: dbajte na to, aby sa zlaté kontakty SIM karty nachádzali na spodnej strane a skosený roh karty bol napravo. Pozrite si Obrázok 2.

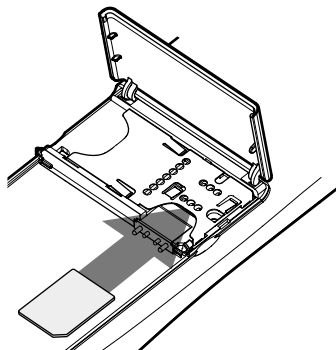

Obrázok 2

Keď je karta správne zasunutá do štrbiny SIM karty, zostáva skosený roh viditeľný, tak ako na Obrázku 3.

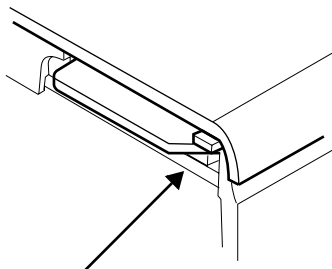

Obrázok 3

skosený roh je viditeľný

■ **Tip:** Domovské mesto, časové pásmo, formát dátumu a času môžete neskôr zmeniť v aplikáciách Clock (Hodiny) a Control panel (Ovládací panel).

■ **Tip:** V aplikácii Contacts (Adresár) môžete neskôr ku svojej vizitke pridať obrázok.

- 4 Keď ste sa ubezpečili, že je SIM karta správne osadená, nasadíte na miesto batériu. Ak je batéria temer alebo úplne vybitá, odporúčame komunikátor pripojiť k nabíjačke a začať nabíjať batériu, skôr než budete pokračovať v uvedení komunikátora do prevádzky.
 - 5 Otvorte kryt komunikátora. Kým bude komunikátor preverovať svoje funkcie, uvidíte uvítaciu obrazovku.
 - 6 Keď komunikátor skončí preverovanie svojich funkcií a je podporované voliteľné nastavenie klávesnice, vyzve vás vybrať si správne nastavenie klávesnice. Stlačením **OK** potvrdíte výber klávesnice. V opačnom prípade sa na displeji sa zobrazí zoznam miest.
 - 7 Pomocou navigačného tlačidla so šípkami prejdite k názvu svojho domovského mesta a stlačte **OK** (Áno). Otvorí sa okno, ukazujúce aktuálny čas a dátum. Názov mesta môžete vyhľadať tak, že zadáte reťazec pre vyhľadávanie do vyhľadávacieho poľa v spodnej časti okna.
 - 8 Ak treba, zmeňte čas a dátum a stlačte **OK**.
 - 9 Ďalej môžete upraviť svoje osobné údaje na vizitke. Stlačte **OK** (Áno). Ak je v komunikátore vložená platná SIM karta, do vizitky sa mohli premietnuť niektoré údaje zo SIM karty.
 - 10 Objaví sa správa, potvrdzujúca, že ste úspešne ukončili inicializáciu komunikátora. Stlačte **OK** (Áno).
- **Poznámka:** Ak SIM karta nie je vložená správne, nemožno správne osadiť batériu. Nevtláčajte batériu na miesto násilím! Skontrolujte, že ste SIM kartu vložili do štrbiny podľa predchádzajúceho návodu. Ak SIM karta nie je správne zasunutá, vyberte ju vytiahnutím zo štrbiny a znova ju zasuňte.

Nabitie batérie

- 1 Zapojte káblík nabíjačky do spodnej časti komunikátora, ako ukazuje Obrázok 4.

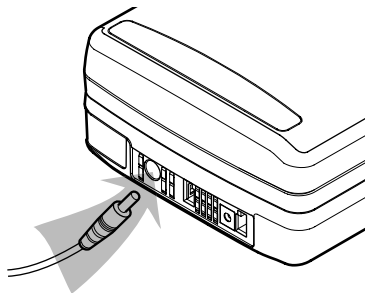

Obrázok 4

- 2 Zapojte nabíjačku do sieťovej zásuvky s vhodným sieťovým napätím. Počas nabíjania indikátor stavu batérie na displeji telefónu roluje.
 - 3 Keď je batéria úplne nabitá, stĺpec prestane rolovať a ostanú zobrazené štyri dieliky. Teraz môžete odpojiť konektor nabíjačky od komunikátora.
- **Poznámka:** Počas nabíjania môžete komunikátor normálne používať.

■ **Tip:** Ak chcete zistiť aktuálny stav batérie, pozrite si indikátor stavu batérie  na displeji komunikátora alebo telefónu.

Tip: Ak prechádzate na Nokia 9210 Communicator z niektorej zo starších verzií komunikátora Nokia, pozrite si kapitolu Všeobecné informácie v Užívateľskej príručke.

Rozhranie komunikátora

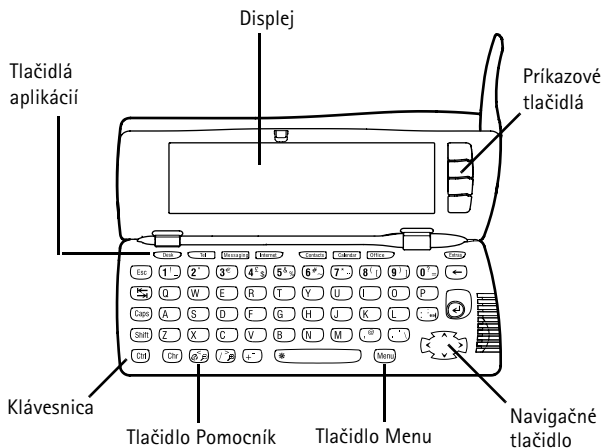

Obrázok 5

Hlavné prvky rozhrania komunikátora sú spolu s displejom zobrazené na Obrázku 5. Displej zapnete jednoducho otvorením krytu. Na displeji sa objaví aplikácia, ktorá bola aktívna, keď ste komunikátor naposledy použili.

Keď zavriete kryt, rozhranie komunikátora uloží všetky dáta a vypne svoj displej.

- **Poznámka:** Údaje nemusíte osobitne ukladať. Keď stlačíte **Close** (Zavrieť), prepnete sa do inej aplikácie alebo zatvoríte kryt komunikátora, Nokia 9210 Communicator automaticky uloží všetky dáta.

Práca s aplikáciami

Tlačidlá v hornej časti klávesnice spúšťajú príslušné aplikácie. Sú to nasledujúce aplikácie: **Desk** (Pracovná plocha), **Telephone** (Telefón), **Messaging** (Výmena správ), **Internet**, **Contacts** (Adresár), **Calendar** (Kalendár), **Office** (Kancelária) a **Extras** (Špeciálne aplikácie).

Ak chcete prejsť do inej aplikácie, stlačte jej tlačidlo. To môžete urobiť dokonca aj počas hovoru. Keď spúšťate ďalšiu aplikáciu, nemusíte žiadnu aplikáciu ukončovať. Všetky neaktívne aplikácie zostávajú na pozadí, kým ich znova nespustíte.

Tip: Bežiacie aplikácie môžete vybrať v menu „Task“ (Úlohy) na ľavej strane lišty hlavného menu.

Prvky displeja

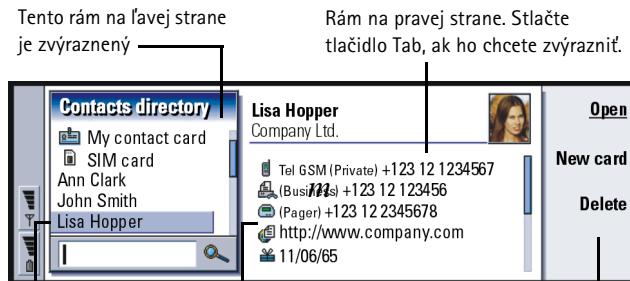

Obrázok 6

Táto položka je vybraná

Informácie o položke

Príkazy, ktoré môžete použiť

■ **Príklad:** Keď máte podľa Užívateľskej príručky „stlačiť **Open** (Otvoriť),“ znamená to, že musíte stlačiť príkazové tlačidlo vedľa názvu príkazu **Open**.

Hlavné prvky displeja sú zobrazené na Obrázku 6. Príkazy sa vždy vzťahujú na štyri príkazové tlačidlá. V návodoch sú príkazy vysádzané **hrubo** a položky, ktoré sa zobrazujú na displeji a na lište menu, sú vysádzané kurzívou.

Rolovacia lišta naznačuje, že je k dispozícii viac položiek, než je ich momentálne zobrazených na displeji. Obraz na displeji môžete posúvať pomocou navigačného tlačidla so šípkami v pravom spodnom rohu klávesnice.

Keď je v spodnej časti displeja vyhľadávacie pole, môžete položky vyhľadávať tak, že s využitím klávesnice zadáte do vyhľadávacieho poľa text.

Ak sa v okne nachádza viac než jeden rám, je vybraný rám vždy zvýraznený.

Pomocou navigačného tlačidla sa vo vybranom ráme sa môžete pohybovať a vyberať položky.

Stlačením tlačidla Menu získate prístup k príkazom menu.

Konfigurácia nastavení

Aby ste mohli pristupovať k Internetu, službám WAP a svojej vzdialenej poštovej schránke, musíte nakonfigurovať príslušné nastavenia.

- **Poznámka:** Pri konfigurovaní týchto nastavení vám pomôže Kontrolný zoznam nastavení, ktorý nájdete v predajnom balení komunikátora. Z neho uvidíte, aké údaje potrebujete, odkiaľ ich možno získať, a kam ich zadať do komunikátora. Je dôležité, aby ste si tieto údaje zapísali do kontrolného zoznamu, kde ich v prípade potreby kedykoľvek ľahko nájdete. Kontrolný zoznam môžete použiť pri komunikácii s poskytovateľmi služieb o údajoch, ktoré od nich potrebujete získať.

- 1 Na klávesnici stlačte tlačidlo špeciálnych aplikácií - Extras.
- 2 Pomocou navigačného tlačidla vyberte ikonu *Internet startup* (Služby Internetu) a stlačte **Open** (Otvoriť). Objavia sa tri ikony: *Internet access* (Prístup na Internet), *WAP access* (Prístup na WAP) a *Mail account* (Poštové konto).
- 3 Vyberte *Internet access* (Prístup na Internet) a stlačte **Open** (Otvoriť). Otvorí sa dialógové okno.

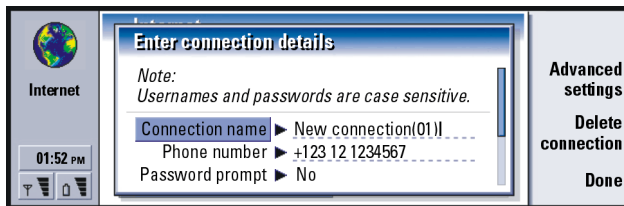

Obrázok 7

- 4 Zadajte príslušné údaje a stlačte **Advanced settings** (Rozšírené nastavenia). Otvorí sa dialógové okno so štyrmi kartami.

Tip: Podrobnejšie informácie nájdete v kapitole Špeciálne aplikácie - Extras v Užívateľskej príručke.

Tip: Vysvetlenie k informáciám, ktoré je potrebné zadať v tomto a v nasledujúcom dialógovom okne, získate stlačením tlačidla on-line pomocníka  na klávesnici; pozrite si tiež Užívateľskú príručku.

Tip: Medzi stránkami môžete prechádzať stláčaním tlačidla Menu.

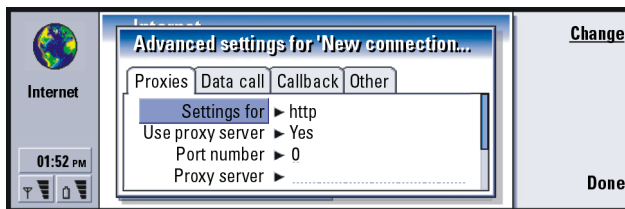

Obrázok 8

Na každej karte zadajte príslušné údaje.

Na karte *Other* (Ďalšie) stlačte **Address options** (Nastavenie adresy). Otvorí sa dialógové okno.

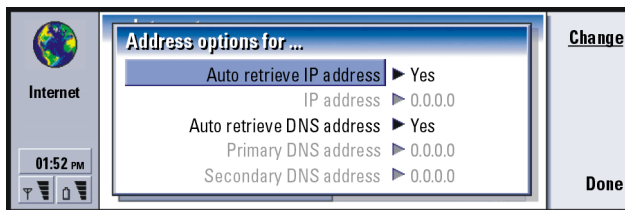

Obrázok 9

Tu môžete definovať IP adresu a adresu DNS.

Stlačením **Done** (Hotovo) sa vrátite k obrazovke s tromi ikonami.

- 5 Vyberte **WAPaccess** (Pristup na WAP) a stlačte **Open** (Otvoriť). Otvorí sa dialógové okno.

Tip: Podrobnejšie informácie nájdete v kapitole Internet v Uživatelskej príručke.

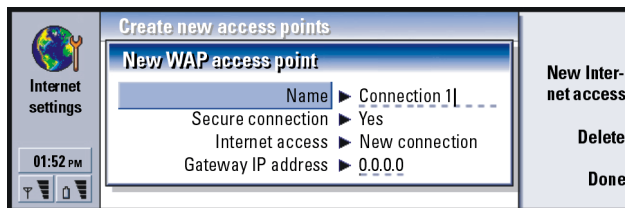

Obrázok 10

Na každej karte zadajte príslušné informácie a vráťte sa k obrazovke s tromi ikonami stlačením **Close**.

- 6 Vyberte *Mail account* (Poštové konto) a stlačte **Open** (Otvoriť). Otvorí sa dialógové okno so štyrmi kartami.

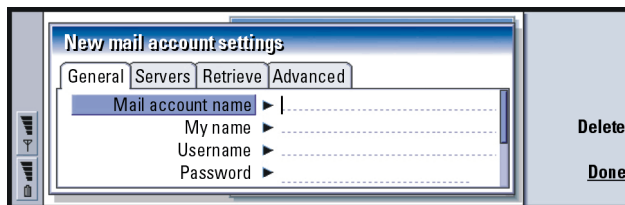

Obrázok 11

Na každej karte zadajte príslušné informácie a vráťte sa k obrazovke s tromi ikonami stlačením **Done** (Zavrieť).

Tip: Podrobnejšie informácie nájdete v kapitole *Výmena správ - Messaging* v *Užívateľskej príručke*.

Prepojenie s počítačom

Svoj komunikátor môžete prepojiť s kompatibilným počítačom PC alebo prenosným počítačom pomocou programu PC Suite for Nokia 9210 Communicator, ktorý sa nachádza na disku CD-ROM, dodávanom v predajnom balení. Tento disk CD-ROM obsahuje v časti *Using Nokia 9210 Communicator* (Používame Nokia 9210 Communicator) aj návod k programu PC Suite - PC Suite Guide.

Program PC Suite for Nokia 9210 Communicator pracuje pod systémami Windows 95/98, 2000 a NT. Tento program integruje súborový systém komunikátora do súborového systému vášho počítača, a tak vám umožňuje rýchlo presúvať, kopírovať, premenúvať a vymazávať súbory a zložky súborov na komunikátore a medzi komunikátorom a počítačom.

Pomocou programu PC Suite môžete synchronizovať dáta aplikácií, napríklad kontakty a elektronickú poštu medzi komunikátorom a vaším počítačom, a môžete tiež zálohovať dáta na počítači. Synchronizáciu a zálohovanie môžete aj automatizovať, aby sa vykonávali vo vopred určených časoch alebo pri prepojení.

Program PC Suite môžete používať aj vtedy, keď počítač nie je pripojený ku komunikátoru (režim off-line). Keď najbližšie prepojíte obe zariadenia, informácie, zmenené na vašom počítači, sa budú aktualizovať v komunikátore a naopak.

▲ VAROVANIE! Dajte si pozor na vírusy. Na komunikátor inštalujte iba software, ktorý ste získali zo zdrojov poskytujúcich adekvátnu ochranu proti vírusom. Pozrite si časť „Správa osvedčení“ v Uživatelskej príručke.

Pripojenie komunikátora k počítaču

- 1 Ak používate kábel, zapojte väčšiu koncovku kábla RS-232 do sériového (COM) portu počítača a menšiu koncovku do konektora na spodnej časti komunikátora.
- 2 Ak použijete infračervený port alebo sériový port iný než COM1, kliknite dvakrát na pripojovaciu ikonu programu PC Suite na lište úlohy Windows a vyberte pre prepojenie správny port.
- 3 Otvorte komunikátor.
- 4 Ak používate infračervené prepojenie, presvedčte sa, že infračervený port komunikátora sa nachádza oproti infračervenému portu počítača. Stlačením Chr +  (tlačidlo so symbolom IČ prepojenia) aktivujete infračervené prepojenie na vašom komunikátore. Viac informácií o aktivácii infračerveného portu na komunikátore nájdete v Uživateľskej príručke.
- 5 Spustíte na počítači program PC Suite.
Program PC Suite by mal teraz automaticky vytvoriť prepojenie s komunikátorom.

Pracovná plocha - Desk

Skupina aplikácií Desk (Pracovná plocha) slúži pre prácu s rozličnými odkazmi na často používané aplikácie alebo software od tretích výrobcov, a na využívanie týchto odkazov. Odkazy môžete vytvárať v príslušných aplikáciách.

Vytvorenie nového odkazu

- 1 Otvorte objekt v príslušnej aplikácii.
- 2 Stlačte tlačidlo Menu a vyberte *Add to Desk* (Pridať na pracovnú plochu).

Písanie poznámok

- 1 Stlačte **Write note** (Napísať poznámku). Otvorí sa jednoduchý textový editor.
- 2 Napíšte poznámku.
- 3 Stlačením **Close** (Zavrieť) dokument uložte. Poznámka sa teraz objaví v hlavnom okne Pracovnej plochy.

Telefón – Telephone

Aplikácia Telephone sa používa na volanie a prijímanie hlasových hovorov a úpravu nastavení telefónu. Aplikáciu spustíte tak, že otvoríte kryt komunikátora a stlačíte tlačidlo Tel na klávesnici. Mnoho z toho, čo môžete urobiť v aplikácii Telephone, môžete takisto urobiť s využitím predného krytu komunikátora.

Ak chcete telefonovať,

- musíte mať zapnutý telefón,
- v komunikátore sa musí nachádzať platná SIM karta a
- musíte sa nachádzať v mieste, obsluhovanom rádiatelefonnou sieťou.

Volanie

Volať môžete dvoma spôsobmi:

- Vyberte kontakt zo zoznamu aplikácie Telephone a stlačte **Call** (Volať). Ak má vybraný kontakt iba jedno telefónne číslo, komunikátor toto číslo ihneď zavolá. Ak má kontakt niekoľko telefónnych čísel, otvorí sa zoznam telefónnych čísel. Vyberte zo zoznamu číslo a stlačte **Call** (Volať).
- Zadajte telefónne číslo do vyhľadávacieho poľa v spodnej časti hlavného okna a stlačte **Call** (Volať).

Prijatie hovoru

Prichádzajúci hovor oznamuje správa na displeji. Môžete tiež počuť vyzváňací tón. Hovor prijmete stlačením **Answer** (Odpovedať), alebo, ak hovor nechcete prijať, stlačte **Reject** (Odmietnuť).



Režim Lietadlo - Flight profile

Režim Lietadlo zabráňuje náhodnému zapnutiu telefónu v lietadle. Ak chcete aktivovať režim Lietadlo:

- 1 V hlavnom okne aplikácie Telephone stlačte tlačidlo Menu, prejdite lištou menu k ikone Profiles  (Režimy) a potom zvýraznite *Flight* (Lietadlo).
- 2 Stlačte **Select** (Vybrať).

Keď je aktívny režim Lietadlo, môžete na komunikátore vykonávať iba činnosti, ktoré si nevyžadujú komunikáciu s rádiatelefonnou sieťou. Napríklad si môžete čítať poštu, ktorú ste predtým prijali, písať správy do pošty, poznámky, krátke správy, faxy, alebo aktualizovať svoj kalendár. Po opustení lietadla vypnite režim Lietadlo stlačením **Exit profile** (Vypnúť režim) v aplikácii Telefón. Potom môžete stlačením  zapnúť telefón, a vaše krátke správy, faxy a pošta sa automaticky odošlú.

Keď je komunikátor v režime Lietadlo, musia sa tiesňové hovory uskutočňovať z telefónu (zavrite kryt komunikátora):

- 1 Stlačte . Na displeji telefónu sa objaví správa *Flight profile is active*. (Je aktívny režim Lietadlo).
- 2 Kým je zobrazená táto správa (asi na päť sekúnd), môžete navoliť tiesňové číslo, naprogramované vo vašom komunikátore, napríklad 112.
- 3 Stlačte .

- **DÔLEŽITÉ!** Nikdy nepoužívajte telefón v lietadle. Ak vám posádka lietadla dovolí používať rozhranie komunikátora, **MUSÍTE** aktivovať režim Lietadlo. Režim Lietadlo vám dovolí používať iba rozhranie komunikátora a zabráni použitiu telefónu. Nezabudnite, že všetky komunikačné aplikácie si vyžadujú použitie telefónu.

Výmena správ – Messaging

Messaging (Výmena správ) obsahuje nasledujúce aplikácie: Fax, Mail (Elektronická pošta) a SMS (Služba krátkych textových správ). Aplikáciu Messaging spustíte stlačením tlačidla Messaging na klávesnici.

Odosielanie a prijímanie faxov, správ elektronickej pošty a krátkych správ

- musíte mať zapnutý telefón,
- sieť, ktorú používate, musí podporovať faxové prenosy, dátové prenosy a služby SMS,
- na vašej SIM karte musia byť aktivované služby faxových a dátových prenosov a SMS,
- od poskytovateľa služieb Internetu musíte mať údaje o prístupovom mieste k Internetu (Internet Access Point – IAP) a musíte mať zadané príslušné nastavenia pre Internet a elektronicnú poшту,
- v nastaveniach aplikácie SMS musíte mať uložené číslo centra SMS správ.

Podrobnosti si zistíte od svojho domovského poskytovateľa služieb.

- **Poznámka:** Systém elektronickej pošty Nokia 9210 Communicatora podporuje internetové štandardy SMTP, IMAP4 a POP3.

Písanie a odosielanie faxov, správ elektronickej pošty a krátkych správ

Faxy, správy elektronickej pošty a krátke správy môžete písať, upravovať a odosielať z príslušných editorov, do ktorých môžete vstúpiť jedným z troch nasledujúcich spôsobov:

- Napište a sformátujte text v ktorejkoľvek aplikácii komunikátora, ktorá to umožňuje. Keď chcete text odoslať, stlačte tlačidlo Menu, vyberte *File > Send* (Súbor/Odoslať) a vyberte zo submenu jednu z volieb odosielania.
- V hlavnom okne aplikácie Messaging stlačte jeden z nasledujúcich príkazov: **Write fax** (Napísať fax), **Write mail** (Napísať správu el. pošty), **Write short message** (Napísať krátku správu).
- V hlavnom okne aplikácie Messaging stlačte tlačidlo Menu a vyberte *Write > New message...* (Písať/Novú správu...). Potom vyberte požadovaný typ správy.

Výber adresátov

● **Poznámka:** Fax môže mať iba jedného adresáta.

Adresátov faxu, správy elektronickej pošty alebo krátkej správy môžete vybrať dvoma spôsobmi:

- 1 V príslušnom editore správy stlačte **Recipient** (Adresát). Otvorí sa dialógové okno so zoznamom vašich kontaktov.
- 2 V ľavom ráme vyhľadajte kontakt alebo viac kontaktov a stlačte **Select** (Vybrať).
- 3 Stlačte **Done** (Hotovo).

Môžete tiež napísať meno adresáta do hlavičky faxu, správy elektronickej pošty alebo krátkej správy a skontrolovať ho podľa databázy kontaktov.

Prijímanie a čítanie faxov a krátkych správ

Faxy sa prijímajú automaticky, pravdaže len ak je táto služba dostupná a telefón je zapnutý a nachádza sa v dosahu rádiatelefónnej siete. Krátke správy sa prijímajú automaticky, ak je váš telefón zapnutý.

Prijatý fax alebo krátku správu si môžete prečítať dvoma spôsobmi:

- Ak vidíte na displeji upozornenie na prijatý fax alebo krátku správu, alebo ak počujete príslušné zvukové upozornenie, stlačte **Open** (Otvoriť). Zvukové upozornenie zaznie iba za istých podmienok.
- Prejdite do aplikácie Messaging (Výmena správ). V priečinku Inbox (Prijaté) vyberte novú správu/fax a stlačte **Open** (Otvoriť). Fax alebo krátka správa sa otvorí v príslušnom prehliadači.

Preberanie a čítanie správ elektronickej pošty

Správy elektronickej pošty, ktoré sú vám adresované, neprichádzajú automaticky na váš komunikátor, ale do vzdialenej poštovej schránky. Ak si chcete doručenu poštu prečítať, musíte sa najskôr pripojiť ku vzdialenej poštovej schránke a potom vybrať správy, ktoré chcete prevziať do komunikátora. Spojenie so vzdialenou schránkou sa uskutočňuje ako dátový prenos.

Pripojenie ku vzdialenej poštovej schránke

- 1 Vyberte si vzdialenú poštovú schránku v ľavom ráme hlavného okna aplikácie Messaging (Výmena správ).
- 2 Vyberte pravý rám a stlačte **Retrieve mail** (Prevziať poštu).

- 3 Po vytvorení spojenia so vzdialenou poštovou schránkou stlačte tlačidlo **Menu** a vyberte *Retrieve* (Prevziať) > *New* (Nové) alebo *Selected* (Vybrané) alebo *All* (Všetky) poštové správy.
- 4 Po prevzatí všetkých správ, ktoré ste si vyžiadali, stlačte **Go offline** (Odpojiť).
- 5 Vyberte správu, ktorú si chcete prečítať, a stlačte **Open** (Otvoriť).

Internet

Aby ste mohli pristupovať k Internetu,

- musí rádiatelefonná sieť, ktorú používate, podporovať dátové prenosy,
- pre vašu SIM kartu musí byť aktivovaná služba dátových prenosov,
- musíte mať od poskytovateľa služieb Internetu (Internet Service Provider – ISP) pridelené prístupové miesto k Internetu (Internet Access Point – IAP) a
- musíte mať zadané príslušné nastavenia pre prístup k Internetu. Riadte sa pokynmi v Užívateľskej príručke. Pre zaznamenanie svojich nastavení použite kartu Kontrolný zoznam nastavení, ktorú nájdete v predajnom balení.

Váš ISP vás poučí, ako nakonfigurovať nastavenia Internetu. Pozorne sa riadte jeho pokynmi.

- **Poznámka:** Aby ste sa mohli pripojiť na Internet, musíte mať zapnutý telefón, nachádzať sa v dosahu siete a nesmiete mať na telefóne iný hovor alebo dátový prenos.

Ak sa chcete pripojiť na Internet, postupujte takto:

- 1 Stlačte tlačidlo aplikácie Internet na klávesnici komunikátora.

- 2 Vyberte požadovanú aplikáciu, napríklad **WWW**, a stlačte **Open** (Otvoriť). Keď aplikácia potrebuje vytvoriť pripojenie, otvorí sa dialógové okno, zobrazujúce *Connection name* (Názov pripojenia) a *Phone number* (Telefónne číslo) prístupového miesta k Internetu, ktoré sa použije pre vytvorenie pripojenia.
- 3 Stlačením **OK** (Áno) vytvoríte pripojenie.
- 4 Aplikáciu ukončíte stlačením **Done** (Hotovo).
- 5 Ak sa chcete v ktorejkoľvek internetovej aplikácii odpojiť od Internetu, stlačte tlačidlo **Internet** na klávesnici a potom stlačte **Disconnect** (Odpojiť). Odpojenie sa uskutoční okamžite.

Prehliadač World Wide Web (WWW)

WWW je hypertextový systém, slúžiaci na vyhľadávanie a prístup k zdrojom Internetu. Pohyb po World Wide Web:

Príklad: Príklad URL adresy:
www.nokia.com.

Tip: Niektoré miesta na Webe vyžadujú, aby ste zadali svoje užívateľské meno a heslo, a až potom vám sprístupnia príslušnú WWW stránku. Užívateľské meno a heslo sa uložia a použijú sa, keď budete chcieť toto miesto znova navštíviť.

- 1 Stlačte tlačidlo **Menu** a vyberte *File > Open > Web page...* (Súbor/Otvoriť/WWW stránku...).
- 2 Zadajte URL adresu do poľa **Address**, alebo vyberte niektorú záložku zo zoznamu záložiek a stlačte **Go to** (Prejsť na). Na iné miesta môžete prejsť aj z úvodnej stránky vášho WWW prehliadača.
- 3 Po načítaní a otvorení stránky môžete vyberať linky alebo klikacie polia pomocou klávesu **Tab**. Pre pohyb späť použite kombináciu **Shift+Tab**. Môžete použiť aj nástroj **Ukazovátko** (Pointer); môžete ho aktivovať kombináciou **Ctrl + Q**. Viac informácií o nástroji **Ukazovátko** nájdete v Užívateľskej príručke.
- 4 Ak chcete prejsť na inú stránku alebo miesto, vyberte odkaz alebo klikáciu oblasť a stlačte **Go to** (Prejsť na).

WAP

Aplikácia WAP services (Služby WAP) je hypertextový systém, ktorý sa používa na prístup k službám Internetu, ponúkajúcim správy, informácie o počasi, letové poriadky, slovníky a ďalšie informácie. Je prispôbený potrebám a možnostiam mobilných užívateľov, využívajúcich mobilné zariadenia.

Ak chcete získať prístup k službám WAP:

- musíte sa nachádzať v dosahu siete, podporujúcej dátové prenosy,
- pre vašu SIM kartu musí byť aktivovaná služba dátových prenosov,
- od poskytovateľa služieb WAP musíte mať pridelený prístupový bod WAP, a
- musíte mať zadané príslušné nastavenia pre prístup k WAPu. Riad'te sa pokynmi v Užívateľskej príručke.

Ako prechádzať službami WAP

Ak chcete otvoriť WAP stránku:

- 1 Stlačte tlačidlo Menu a vyberte *File > Open page* (Súbor/Otvoriť stránku). Otvorí sa dialógové okno. Zadaťte URL adresu, napríklad: **mobile.club.nokia.com**.
 - 2 Pomocou navigačného tlačidla môžete prechádzať oknom a vyberať odkazy a klikacie oblasti.
- **Poznámka:** Niektoré servery majú prístupové obmedzenia a vyžadujú zadanie platného mena užívateľa a hesla. V takomto prípade si od vás prehliadač vyžiada meno užívateľa a heslo, aby mohol vytvoriť spojenie so službou.

Adresár – Contacts

Adresár Contacts spustíte stlačením tlačidla Contacts na klávesnici. Adresár môžete využívať na uchovávanie, úpravu a prácu s kontaktnými informáciami, ako sú telefónne čísla a adresy. Záznamy v adresári Contacts sa nazývajú karty adresára (contact cards). Svoj adresár môžete synchronizovať s kompatibilným počítačom PC.

Hlavná databáza kontaktov sa nachádza v pamäti komunikátora. Adresár môžete uchovávať aj v osobitnej databáze alebo na pripojenej pamäťovej karte.

Vytvorenie karty adresára

- 1 V hlavnom okne adresára Contacts stlačte **New card** (Nová karta).
- 2 Keď sa otvorí karta adresára, zadajte do jednotlivých polí príslušné údaje.
- 3 Kartu adresára uložte stlačením **Done** (Hotovo).

Ak chcete kontaktu zatelefónovať:

Hlavné okno adresára Contacts pozostáva z dvoch rámov, ľavého a pravého. Stlačte kláves tabulátora (Tab), aby ste sa presunuli do pravého rámu. Zvýraznite telefónne číslo kontaktu a stlačte **Call** (Volajte).

Kalendár – Calendar

V aplikácii Calendar si môžete skontrolovať naplánované udalosti, stretnutia, výročia, narodeniny, ako aj zobraziť zoznam úloh, ktoré máte splniť. Pre všetky záznamy v kalendári môžete nastaviť zvukové upozornenie. Aplikáciu Calendar spustíte stlačením tlačidla Calendar na klávesnici komunikátora.

Po pripojení komunikátora ku kompatibilnému počítaču PC môžete svoj kalendár a úlohy synchronizovať s programami Microsoft Windows a Lotus.

Pridanie záznamu do kalendára

Jedna z možností, ako vytvoriť nový záznam v kalendári, je táto:

- 1 Stlačte tlačidlo Menu a vyberte *File > New entry* (Súbor/Nový záznam). Vyberte záznam, ktorý chcete vytvoriť: *Appointment...* (Stretnutie...), *Event...* (Udalosť...), *Anniversary...* (Výročie...) alebo *Task...* (Úloha...).
- 2 Do polí na jednotlivých stránkach dialógového okna zadajte príslušné údaje.

Mesačný prehľad – Month view

Mesačný prehľad je hlavné zobrazenie kalendára. Ak ste do kalendára zadali údaje pre niektorý mesiac, zobrazí sa na pravej strane displeja zoznam udalostí. Ak chcete upraviť udalosť:

- 1 Stlačením klávesu Enter alebo **Edit day** (Upraviť deň) zvýrazníte rám na pravej strane.
- 2 Vyberte udalosť a stlačte **Edit** (Upraviť). Otvorí sa formulár s podrobnými údajmi o zázname.
- 3 Podľa potreby zmeňte údaje o zázname.

Týždenný prehľad - Week view

Týždenný prehľad zobrazuje časový plán na vybraný týždeň. Ak si chcete prezrieť týždenný prehľad, stlačte **Change view** (Zobraziť inak) a vyberte *Week* (Týždeň).

Denný prehľad - Day view

Denný prehľad zobrazuje záznamy pre vybraný deň. Denný prehľad otvoríte tak, že stlačíte **Change view** (Zobraziť inak) a vyberiete *Day* (Deň).

Prehľad úloh - Tasks lists

Prehľad úloh postupne zobrazuje jednotlivé zoznamy úloh. Aplikáciu môžete použiť na vytváranie zoznamov úloh a organizovanie úloh. Pre jednotlivé úlohy môžete nastaviť dátumy splnenia a priority. Môžete si viesť aj niekoľko zoznamov úloh, napríklad jeden pre pracovné úlohy a ďalší pre súkromné úlohy.

Ďalšie prehľady

Komunikátor obsahuje aj ďalšie prehľady, napríklad Celoročný prehľad (Year schedule) a Prehľad výročí (Anniversaries view).

Kancelária - Office

Skupina kancelárskych aplikácií Office obsahuje nasledujúce aplikácie: Textový procesor Word, tabuľkový procesor Sheet, prezerač prezentácií Presentation viewer a súborový manažér File manager, ktoré sú všetky kompatibilné s Microsoft Windows.

Vytvorenie dokumentu programu Word

Keď otvoríte aplikáciu Word, otvorí sa nový dokument. Môžete hneď začať písať. Dokument uložíte stlačením **Close** (Zavrieť). Otvorí sa dialógové okno. Dokument musíte teraz pomenovať a vybrať zložku, do ktorej ho chcete uložiť.

Tabuľkový kalkulátor – Sheet

V kalkulátore Sheet môžete pracovať s dátami a ukladať ich do súborov, ktoré sa nazývajú zošity (workbook). Každý zošit obsahuje najmenej jeden list (worksheet). Zošit môže popritom obsahovať aj listy s grafmi. List s grafom (chartsheet) je dokument, obsahujúci graf zostrojený z dát na niektorom liste.

Vytvorenie zošitu a listov

Nový zošit vytvoríte tak, že stlačíte tlačidlo Menu a vyberiete *File > New workbook* (Súbor/Nový zošit).

Zošit uložíte tak, že v okne zošita stlačíte tlačidlo Menu a vyberiete *File > Save* (Súbor/Uložiť).

Nový list v pracovnom zošite vytvoríte tak, že stlačíte tlačidlo Menu a vyberiete *Insert > New worksheet* (Vložiť/Nový list).

Ak chcete vložiť do niektorej bunky dáta, vyberte bunku navigačným tlačidlom a zapíšete do nej príslušný údaj.

Vloženie dát do bunky potvrdíte stlačením Enter, **OK** (Áno), alebo prejdite pomocou navigačného tlačidla k ďalšej bunke. Akciu zrušíte stlačením Esc alebo **Cancel** (Zrušiť).

 **Tip:** Ak chcete vytvoriť nový zošit na Pracovnej ploche (Desk), stlačte tlačidlo Menu a vyberte *File > Add to Desk* (Súbor/Pridať na pracovnú plochu).

Ak chcete definovať kategóriu, do ktorej majú patriť dáta, vložené do bunky, stlačte **Function** (Funkcia). Môžete zvoliť jednu z nasledujúcich kategórií: *All* (Všetky), *Financial* (Finančné), *Date and time* (Dátum a čas), *Mathematical* (Matematické), *Statistical* (Štatistické), *Lookup* (Vyhľadávacie), *Text* (Textové), *Logical* (Logické) a *Information* (Informačné). Každá kategória má súbor funkcií, ktoré sú zobrazené v zozname pri *Function name* (Názov funkcie).

Vytvorenie listu s grafom

Program podporuje sedem druhov grafov: *Column* (Stĺpcový), *Stacked column* (Skupinový stĺpcový), *Line* (Čiarový), *Pie* (Výsekový), *Bar* (Pruhový), *Stacked bar* (Skupinový pruhový) a *X/Y scatter* (XY bodový).

- 1 Vyberte oblasť buniek na liste. Z nich sa získajú dáta pre nový list s grafom.
- 2 Stlačte tlačidlo Menu a vyberte *Insert > New chart* (Vložiť/Nový graf). Otvorí sa dialógové okno.
- 3 Definujte: *Chart name* (Názov grafu), *Chart type* (Typ grafu), *3-D* (či má ísť o 3-D graf), *Background colour* (Farba pozadia) a *Axis colour* (Farba osi).
- 4 Po stlačení **Close** (Zavrieť) sa vytvorí nový list s grafom; ak stlačíte **Cancel** (Zrušiť), vytvorenie grafu sa stornuje.

Prehliadač prezentácií – Presentation viewer

Prezentáciu otvoríte stlačením **Open** v hlavnom okne Presentation, a potom vyberiete a zobrazíte dokument. Aplikáciu ukončíte stlačením **Close** (Zavrieť).

Keď otvoríte dokument, zobrazí sa horná časť prvého snímku. K ďalšiemu snímku prejdete stlačením **Next** (Ďalší) alebo Enter. K predchádzajúcemu snímku sa vrátite stlačením **Previous** (Predchádzajúci). Zobrazený snímok môžete posúvať pomocou navigačného tlačidla.

■ **Tip:** Prehliadanie prezentácie si môžete uľahčiť nastavením vhodného zväčšenia zobrazenia.

Správca súborov – File manager

Správca súborov môžete použiť na správu obsahu a vlastností jednotlivých zložiek.

Strom v ráme zložiek môže obsahovať zložky, patriace do dvoch koreňových zložiek, ktorými sú komunikátor a pamäťová karta.

V koreňovej zložke komunikátora sa nachádza zložka `\Documents\` (Dokumenty), ktorá obsahuje štyri štandardné zložky: `\Documents\Downloaded\` (Načítané), `\Documents\Photo gallery\` (Galéria fotografií), `\Documents\Templates\` (Šablóny) a `\Documents\Tones\` (Tóny).

V zozname v ráme súborov sa zobrazujú všetky súbory, ktoré sa našli na zdroji alebo v zložke, vybranej v ľavom ráme. Záhlavie rámu zoznamu súborov ukazuje cestu k práve vybranému súboru. V ráme zoznamu súborov sú zobrazené aj ikony podľa priradených aplikácií a názvy a dátumy poslednej zmeny súborov. Súbory sú usporiadané v abecednom poradí.

Prezeranie obsahu zložiek

- 1 Vyberte zložku v strome zložiek v ľavom ráme a stlačte **Open** (Otvoriť). Zobrazí sa okno so všetkými zložkami a súbormi, ktoré sa nachádzajú vo vybranej zložke.
- 2 Ak si chcete prezrieť ktorúkoľvek zo zobrazených zložiek, vyberte ju a stlačte **Open** (Otvoriť).
- 3 Stlačením **Done** (Hotovo) sa vrátite do hlavného okna.

Otvorenie súboru

- 1 Vyberte súbor a stlačte **Open** (Otvoriť). Súbor sa potom otvorí v príslušnej aplikácii.
- 2 Do hlavného okna sa vrátite stlačením **Close folder** (Zavrieť zložku).

Vytvorenie novej zložky

- 1 V hlavnom okne Správcu súborov stlačte tlačidlo Menu a vyberte *File > New folder* (Súbor/Nová zložka). Otvorí sa dialógové okno.
- 2 Dajte novej zložke meno.

Vyhľadávanie súborov a zložiek

- 1 Vyberte zložku alebo pamäťovú oblasť, kde sa má vyhľadávanie uskutočniť.
- 2 Stlačte tlačidlo Menu, > *Tools > Find...* (Nástroje/Vyhľadať...). Otvorí sa dialógové okno.
- 3 Do poľa zadajte reťazec, ktorý sa má vyhľadať.
- 4 Ak chcete definovať podrobnejšie parametre vyhľadávania, stlačte **Options** (Možnosti).
Stlačte **Change** (Zmeniť), ak chcete zmeniť hodnotu položky v zozname.
Po dokončení stlačte **Close** (Zavrieť).
- 5 Stlačením **Find** (Hľadať) spustíte vyhľadávanie.
Vyhľadávanie môžete prerušiť stlačením **Stop** (Zastaviť).
- 6 Po skončení vyhľadávania môžete stlačením **Open** otvoriť nájdenú zložku alebo súbor.
Ak chcete spustiť nové vyhľadávanie, stlačte **New find** (Nové hľadanie).
- 7 Do hlavného okna sa vrátite stlačením **Close** (Zavrieť).

Špeciálne aplikácie – Extras

Ikony špeciálnych aplikácií sa zobrazia po stlačení tlačidla Extras na klávesnici komunikátora. Ktorúkoľvek z aplikácií spustíte tak, že navigačným tlačidlom prejdete na príslušnú ikonu a stlačíte **Open** (Otvoriť).

Ďalšie aplikácie môžete nainštalovať z disku CD-ROM, ktorý sa nachádza v predajnom balení.

Hodiny – Clock

Hodiny zobrazujú čas a dátum vo vašom domovskom meste a krajine, ako aj v niekoľkých ďalších mestách a krajinách sveta. Hodiny sú navyše vybavené aj budíkom.

Nastavenie budíka

- 1 V hlavnom okne aplikácie Clock stlačte **Alarm clock** (Budík). Otvorí sa okno budíka.
Zoznam aktívnych zvukových upozornení sa zobrazí vedľa hodín.
- 2 Ak chcete nastaviť ďalšie zvukové upozornenie, stlačte **New alarm** (Nové upozornenie).
Ak chcete niektoré zvukové upozornenie upraviť, stlačte **Edit alarm** (Upraviť upozornenie).
Otvorí sa dialógové okno.
- 3 Definujte parametre zvukového upozornenia, napríklad *Time* (Čas).
- 4 Stlačením **Close** (Zavrieť) potvrdíte nastavenie.

 **Tip:** Zvukové upozornenia na udalosti, zaznamenané v kalendári, môžete nastaviť v aplikácii Calendar.

Vypnutie zvukovej signalizácie budíka

Stlačte **Stop** (Zastaviť) alebo ktorékoľvek tlačidlo na klávesnici telefónu.

Ak chcete zvonenie budíka na nastavenú dobu stíšiť, stlačte **Snooze** (Spánok).

Kalkulačka - Calculator

Kalkulačka má dva režimy: režim stolovej kalkulačky pre jednoduché aritmetické operácie a režim vedeckej kalkulačky pre zložitejšie matematické výpočty.

Výpočty môžete vykonávať dvoma spôsobmi: buď tak, že zadávate znaky do vstupného poľa alebo tak, že vyberáte symboly z mapy funkcií. Výpočet sa vykoná po stlačení Enter alebo =. Výpočet a jeho výsledok sa zobrazuje na výstupnom liste na ľavej strane displeja. Pre pohyb medzi vstupným poľom, výstupným listom a mapou funkcií môžete použiť tabulátor (kláves Tab) alebo môžete stlačiť **Change focus** (Presunúť).

Ovládací panel - Control panel

Ovládací panel umožňuje prezeranie a úpravu nasledujúcich skupín nastavení: *Display* (Obrazovka), *Date and time* (Dátum a čas), *Regional settings* (Miestne nastavenia), *Internet access* (Prístup na Internet), *Profiles* (Režimy), *Security* (Bezpečnosť), *Certificate manager* (Správca osvedčení), *Install/Remove software* (Inštalovať/Odstrániť programy), *Default folder* (Štandardná zložka), *Memory* (Pamäť) a *About product* (O výrobku).

Úpravy týchto nastavení ovplyvňujú správanie komunikátora vo všetkých aplikáciách.

Ak chcete otvoriť program, aby ste v ňom previedli zmeny, vyberte ho navigačným tlačidlom a stlačte **Open** (Otvoriť).

Diktafón - Recorder

Diktafón (Recorder) vám umožňuje zaznamenávať telefonické hovory a hlasové poznámky. Môžete si tiež vypočuť a upraviť vlastné záznamy a ďalšie zvukové súbory.

Tip: Pomocou diktafónu môžete zaznamenávať zvuky a reč a nastavovať ich ako tóny zvonenia. Podrobnejšie informácie nájdete v Užívateľskej príručke.

Telefón - Phone

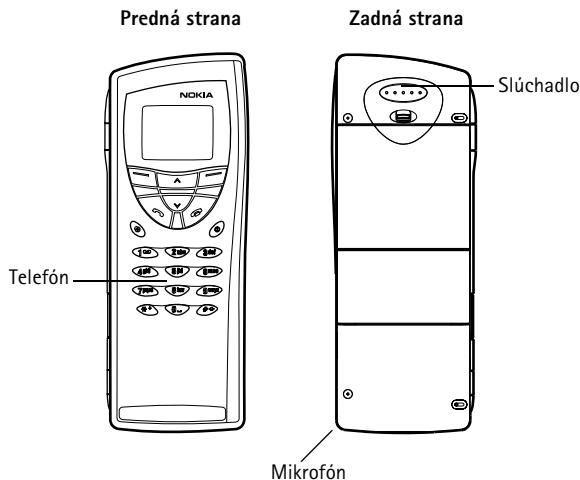

Obrázok 12

Zapnutie telefónu

- 1 Zatvorte kryt komunikátora, ak je otvorený.
- 2 Stlačením a pridržením  telefón zapnite.

Ak vás telefón vyzve zadať PIN kód, zadajte svoj PIN kód, ktorý ste dostali spolu so SIM kartou, a stlačte tlačidlo , ktoré sa nachádza priamo pod textom „OK“ (Áno) na displeji.

- **DÔLEŽITÉ!** Nezapínajte telefón tam, kde je zakázané používať bezdrôtové telefóny, alebo tam, kde ich použitie môže spôsobovať rušenie, prípadne nebezpečenstvo.

Indikátory na displeji

Indikátory na displeji vás informujú o prevádzkovom stave telefónu. Nasledujúce indikátory sa zobrazujú, keď je telefón pripravený na použitie a užívateľ nezadal na displej žiadne znaky.

NÁZOV SIETE alebo LOGO

– Informuje, v ktorej rádiatelefontnej sieti sa telefón práve používa.

 a dieliky nad týmto symbolom.

– Udáva intenzitu signálu v mieste, kde sa nachádzate. Čím viac dielikov sa zobrazuje, tým väčšia je intenzita signálu.

 a dieliky nad týmto symbolom.

– Udáva zostávajúcu energiu v batérii. Čím viac dielikov sa zobrazuje, tým viac energie ešte zostáva v batérii.

Volanie a prijímanie hovorov



Ak chcete telefonovať, zadajte medzimestskú predvoľbu a telefónne číslo, a potom stlačte .



Hovor prevezmete stlačením .

Hovor ukončíte stlačením .

Výberové tlačidlá

 Prepína režim telefónu.

  Prechádzajú položkami menu, submenu a nastaveniami. Ak nemáte aktívny hovor, môžete posúvacie tlačidlá použiť na prechádzanie obsahom pamäti. Počas aktívneho hovoru môžete pomocou posúvacích tlačidiel upraviť hlasitosť.

0  - **9** **wxyz** Tlačidlá pre zadávanie číslíc a písmen. Odkazovú schránku zavoláte stlačením a pridržaním **1** .

***** **#** Využíva sa v špeciálnych funkciách. Ak ste si predplatili dve telefónne linky, môžete medzi nimi prepínať stlačením a pridržaním **#**.

 Funkcia týchto dvoch výberových tlačidiel závisí od textu, zobrazeného v spodnej časti displeja.

 **Poznámka:** Slúchadlo a mikrofón sa nachádzajú na zadnej časti zariadenia.

Forum Nokia

Nokia Wireless Data Forum je WWW služba pre tretie strany, ktoré vyvíjajú aplikácie a služby pre platformy Nokia. WWW stránky fóra poskytujú informácie o rozličných možnostiach vývoja ako aj o marketingovej podpore pre vývojárov, systémových integrátorov a ďalších partnerov spoločnosti Nokia.

Nokia Wireless Data Forum okrem toho ponúka produktovú podporu pre Nokia 9210 Communicator a ďalšie bezdrôtové dátové produkty spoločnosti Nokia. Nájdete tu dokumenty, ovládače, stručné návody, informácie o otázkach kompatibility atď.

Pre záujemcov o dátové prenosy v mobilných sieťach nájdete na WWW stránkach fóra dokumenty o rozličných technológiách, súvisiacich s bezdrôtovým prenosom dát.

Nokia Wireless Data Forum nájdete na adrese <http://www.forum.nokia.com>.

Club Nokia

V Clube Nokia nájdete všetko, čo potrebujete k optimálnemu využitiu svojho telefónu Nokia. Ako člen Clubu Nokia máte nárok na veľké množstvo exkluzívnych výhod. Medzi ne patria expresné služby a podpora, neoficiálne premiéry nových produktov Nokia, špeciálne prioritné ponuky, prístup na WWW stránky Clubu Nokia a ešte oveľa viac.

S vašimi otázkami vám pomôže jeden z našich špecialistov na telefóny Nokia. Získate jednoduchý prístup ku Club Nokia Careline, nášmu telefonickému centru podpory produktov. Získate tiež jednoduchý prístup ku Club Nokia Instant Services,

nášmu servisnému stredisku, ponúkajúcemu všestranné služby všetkým registrovaným členom Clubu Nokia. Servisné miesta Clubu Nokia nájdete v celej Európe.

Prístup ku všetkým službám Clubu Nokia, ako aj k informáciám o produktoch, špeciálnym ponukám, správam o nadchádzajúcich podujatiach a súťažiach získate rýchlejšie a jednoduchšie cez WWW stránky Clubu Nokia. Club Nokia je otvorený pre členov z väčšiny európskych krajín - staňte sa jeho členom ešte dnes. Club Nokia nájdete na adrese <http://www.club.nokia.sk>.

2. Návod k príslušenstvu

Originálne príslušenstvo Nokia je zárukou najlepších prevádzkových parametrov vášho mobilného telefónu Nokia v rozmanitých podmienkach. Príslušenstvo pre Nokia 9210 Communicator bolo vyvinuté pre rozličných užívateľov a komunikačné potreby.

- **Poznámka:** Používajte výlučne batérie, nabíjačky a príslušenstvo, schválené výrobcom komunikátora pre tento konkrétny model komunikátora. Pri použití akýchkoľvek iných typov sa anulujú všetky povolenia a záruky, vzťahujúce sa na komunikátor, a vystavujete sa nebezpečenstvu.

■ **Tip:** Originálne príslušenstvo Nokia pokrýva najrozmanitejšie užívateľské prostredia: moderné vybavenie pre prenosy dát, praktické headsety, nabíjačky a držiaky pre mobilné použitie i pre použitie v kancelárii.

Batérie, nabíjačky a stojany

Vysokokapacitná batéria BLL-3



Obrázok 13

Vysokokapacitná batéria BLL-3 je tenká a trvanlivá 1300 mAh lítium-iónová batéria s veľkou výdržou. V závislosti od spôsobu používania vám táto batéria zabezpečí hovorový čas 4-10 hodín a pohotovostný čas 80-230 hodín.

Nokia 9210 Communicatora váži s touto batériou je 244 g.

Výkonná cestovná nabíjačka ACP-9



Európska verzia

Verzia pre Spojené
kráľovstvo (UK)

Obrázok 14

Výkonná cestovná nabíjačka ACP-9 je ľahká a trvanlivá nabíjačka, ktorá pracuje s väčšinou sieťových napätí. Počas nabíjania môžete komunikátor normálne používať. Pri použití tejto nabíjačky je čas nabíjania komunikátora približne 180 minút (v závislosti od stupňa vybitia batérie).

Tip: Táto nabíjačka je zvlášť vhodná pre ľudí, ktorí trávajú veľa času na cestách.

Tip: Ak chcete pomocou tohoto držiaka nabíjať batérie, potrebujete Výkonnú cestovnú nabíjačku ACP-9. Pre prepojenie s počítačom PC potrebujete kábel adaptéra DLR-2L/RS-232. Pre prepojenie s počítačom PC môžete využiť aj infračervený port.

Rozšírený stolný držiak DCH-10



Obrázok 15

Rozšírený stolový držiak DCH-10 poskytuje praktický spôsob, ako

- nabíjať batériu, keď je komunikátor pripojený k držiaku
- pripájať sa ku kompatibilnému počítaču PC pre prenos dát.

Stojan má na ľavej strane infračervený port; pozrite si Obrázok 15. Stojan má tiež štrbinu pre nabíjanie batérií oddelene od komunikátora; to je zvlášť praktické pre nabíjanie náhradných batérií.

Nabíjanie batérie komunikátora cez stolný držiak

- 1 Zapojte do držiaka Výkonnú cestovnú nabíjačku ACP-9.
- 2 Umiestnite komunikátor (s osadenou batériou) do stolného držiaka, stranou s konektormi napred.
- 3 Zapojte nabíjačku do sieťovej zásuvky.

Nabíjanie náhradnej batérie cez stolný držiak

- 1 Zapojte do držiaka Výkonnú cestovnú nabíjačku.
 - 2 Zasuňte náhradnú batériu do druhej štrbiny, zlatými kontaktmi napred. Najskôr zatlačte batériu nadol, potom ju zľahka potlačte dozadu, kým nezapadne na miesto.
 - 3 Zapojte nabíjačku do sieťovej zásuvky. Skontrolujte, či svieti kontrolka na ľavej strane stojana. Červené svetlo oznamuje, že prebieha nabíjanie. Po nabití batérie sa rozsvieti stále zelené svetlo.
 - 4 Batériu vyberiete tak, že ju posuniete dopredu, potom ju nadvihnite a vyberte zo stojana.
- **Poznámka:** Ak sa v stolnom držiaku súčasne nabíja aj komunikátor, nabíjanie náhradnej batérie sa preruší, kým sa úplne nenabije batéria, pripojená ku komunikátoru.

Prepojenie s počítačom PC

Jedna z možností prepojenia s kompatibilným počítačom PC je využiť Kábel adaptéra DLR-2L/RS-232, a to nasledujúcim spôsobom:

- 1 Zapojte adaptérový kábel do konektora na zadnej strane držiaka.
- 2 Druhý koniec kábla zapojte do počítača.
- 3 Umiestnite komunikátor do držiaka, stranou s konektormi napred.
- 4 Na počítači spustite buď program PC Suite for Nokia 9210 Communicator alebo aplikáciu Fax/Modem.

Druhou možnosťou je využiť infračervené prepojenie; v tomto prípade postupujte takto:

- 1 Skontrolujte, že na komunikátore i na počítači sú aktivované infračervené porty.
- 2 Umiestnite komunikátor do držiaka, stranou s konektormi napred.

- 3 Umiestnite infračervený port na držiaku oproti infračervenému portu počítača. Vzdialenosť medzi oboma portmi by nemala presiahnuť 30 cm.
- 4 Na počítači spustíte buď program PC Suite for Nokia 9210 Communicator alebo aplikáciu Fax/Modem.

Synchronizáciu dát medzi komunikátorom a organizátorom, bežiacim na kompatibilnom počítači PC, môžete vykonať jediným stlačením tlačidla . Viac informácií nájdete v návode na použitie programu PC Suite – PC Suite Guide – v oddieli Používame Nokia 9210 Communicator (Using Nokia 9210 Communicator) na disku CD-ROM, ktorý je súčasťou predajného balenia.

Automobilové príslušenstvo

Rozšírená súprava do auta CARK109



Obrázok 16

Rozšírená súprava do auta CARK109 poskytuje praktické doplnkové handsfree vybavenie do auta. Súprava zabezpečuje aj nabíjanie komunikátora. Automobilovú súpravu musí inštalovať kvalifikovaný personál.

Tip: Nabíjacie časy batérií sú rovnaké ako u Výkonnej cestovnej nabíjačky ACP-9.



Obrázok 17

Súprava pozostáva z Rozšíreného aktívneho držiaka do auta CRM-1 (je zobrazený na Obrázku 17), Rozšírenej jednotky súpravy do auta HFU-2, mikrofónu HFM-8 a Externého reproduktora súpravy HFS-12. Okrem toho môžete ako doplnky využiť Externé slúchadlo HSU-1 pre zvýšenie súkromia a Anténnu súpravu AMD-2 pre zlepšenie príjmu a zvýšenie dosahu (obe súčasti sa dodávajú osobitne).

Umiestnenie komunikátora do držiaka

- 1 Zatvorte kryt komunikátora a otočte anténu do zlozenej polohy.
- 2 Vložte komunikátor do automobilového držiaka, stranou s konektormi napred.
- 3 Aby ste nepoškodili konektory, jemne zatlačte komunikátor nadol, kým ho bezpečne nezachytí uzamykací mechanizmus.

Volanie pomocou automobilovej súpravy

- 1 Navoľte požadované číslo pomocou tlačidiel alebo vyhľadajte príslušné meno a číslo s využitím vyhľadávacej funkcie.
- 2 Stlačte . Ak sa chcete zhovárať dôverne, zdvihnite externé slúchadlo, pokiaľ ho máte inštalované.

Prijatie hovoru

- 1 Stlačte , alebo, ak máte inštalované externé slúchadlo, zdvihnite ho.

- 2 Ak ste v režime Auto aktivovali funkciu automatického prijatia hovoru, komunikátor bude prijímať prichádzajúce hovory automaticky.

Prechod od externého slúchadla k hlasnému hovoru

Jedenkrát stlačte výberové tlačidlo Možnosti a do 5 sekúnd zložte slúchadlo. Ak pred zložením slúchadla nestlačíte tlačidlo Možnosti, hovor sa ukončí.

Ukončenie hovoru

Stlačte , alebo, ak máte inštalované externé slúchadlo, zložte ho.

Senzor zapaľovania

Funkcia senzora zapaľovania umožňuje automatické zapnutie a vypnutie komunikátora vždy, keď sa komunikátor nachádza v nabíjacom stojane a vozidlo naštartuje, resp. zhasne motor. To zabraňuje, aby komunikátor vybil batériu auta, ak ho nedopatrením necháte na dlhú dobu zapnutý.

Ak je senzor zapaľovania inštalovaný, je vždy funkčný. Ak si neprajete aktivovať senzor zapaľovania, požiadajte svojho dealera, aby ho nechal nenainštalovaný.

Po vypnutí zapaľovania sa na displeji zobrazí správa „Phone will power off, if not used“ (Telefón sa vypne, ak ho nebudete používať). Komunikátor sa po 15 sekundách vypne, ak pred uplynutím tohoto času nestlačíte niektoré tlačidlo alebo nevyberiete komunikátor z držiaka.

Stíšenie autorádia

Ak máte autorádio, podporujúce túto funkciu, dôjde počas hovoru k stíšaniu autorádia. Požiadajte svojho dealera, aby vám pri inštalácii aktivoval funkciu stíšenia autorádia.

Riadenie motora antény

Ak je táto funkcia inštalovaná, aktivuje elektromotor pohyblivej antény.

Nabíjačka na mobilný telefón LCH-9



Obrázok 18

Nabíjačka na mobilný telefón LCH-9 zabezpečuje jednoduchý a praktický spôsob nabíjania batérie komunikátora vo vozidle. Je vhodná pre väčšinu zásuviek pre automobilový zapaľovač cigariet. Zapojte káblík nabíjačky do spodného konektora komunikátora.

Tvorcovia imidžu

Headset HDC-8L



Obrázok 19

Headset HDC-8L poskytuje slúchadlá a mikrofón pre zvýšenie súkromia pri telefonovaní. Pomocou tlačidla diaľkového ovládania, ktoré sa nachádza v mikrofónnej časti headsetu, môžete prijať a ukončiť hovor. Headset sa pripája priamo ku konektoru v spodnej časti komunikátora.

Spona na opasok BCH-17



Obrázok 20

Spona na opasok BCH-17 poskytuje praktický spôsob nosenia komunikátora, pri ktorom máte komunikátor stále pri ruke.

Transportné puzdro



Obrázok 21

Transportné puzdro je vyvinuté špeciálne pre Nokia 9210 Communicator. Dostanete ho u dealerov spoločnosti Nokia.

Mobilná kancelária

Pamäťová karta

Pamäťová karta veľkosti poštovej známky je výmenným pamäťovým médiom pre komunikátor. Pamäťová karta zväčšuje dostupnú pamäť pre dáta a softwarové aplikácie. Môžete napríklad do komunikátora zavádzať nové aplikácie a ukladať súbory, ako obrázky, zvukové súbory, faxy a dokumenty. Pamäťovú kartu môžete používať tiež pre rozličné aplikácie a adresáre.

- **Poznámka:** Pamäťové karty, ktoré používa Nokia 9210 Communicator, nie sú kompatibilné s pamäťovými kartami pre staršie modely komunikátorov Nokia, ale karty určené pre Nokia 9110i Communicator môžete po sformátovaní využívať aj v modeli 9210.

Kábel adaptéra DLR-2L/RS-232



Obrázok 22

Tento univerzálny adaptérový kábel poskytuje praktický spôsob, ako prepojiť váš Nokia 9210 Communicator vždy keď potrebujete prenášať dáta. Pripája sa k sériovému portu RS-232 kompatibilného počítača. Môžete ho používať aj s Rozšíreným stolovým držiakom DCH-10.